



日语)  
<http://www.ccs-inc.co.jp/lnk/qr/lkr>



英语)  
<http://www.ccs-grp.com/lnk/qr/lkr>

从形成角度的发光面照射扩散光



应用例 焊锡检测 / 通过颜色识别进行的不同品种混入检测 / 光泽表面的污垢检测 / 金属零件的字符识别 / 金属零件的凹痕检测等

特点

以嵌入式将 LED 配置在圆形导光扩散板的周围。  
从形成角度的发光面对被测物体照射均匀的扩散光。

构成例 (LKR-125)

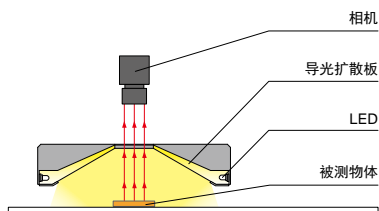

提供特殊定制。  
请随时进行咨询。

- 变更形状
- 提高亮度
- 变更波长等

成像例：  
电灯泡灯头的焊锡成像



被测物体：电灯泡

LED 扩散光源



难以均匀地照射焊锡部分全体。



LKR-125SW2



可均匀地照射包括灯头在内的全体。

数据：相对辐射照度图表 / 均匀度 (代表例)

登载的数据仅供参考。实际数值可能会有出入。

LKR-70RD2

相对辐射照度图表 (LWD 特性)  
※1 光轴上的辐射照度 ※2 光源与被测物体之间的照射距离

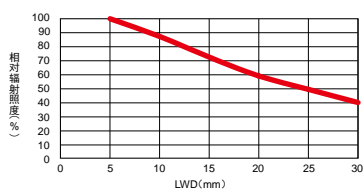

均匀度 (相对辐射照度)

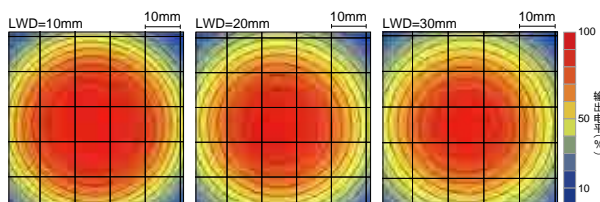

▶ 产品阵容一览

型号	LED发光颜色	消耗功率	发光峰值波长 /相关色温	选件	延长线缆	推荐电源	重量			
LKR-70RD2	红色	24 V / 2.6 W	630 nm	—	FCB <sup>※2</sup> 单通道线缆		125 g			
LKR-70SW2	白色		5,500 K				130 g			
LKR-70BL2	蓝色		470 nm				125 g			
LKR-70GR2	绿色		525 nm							
LKR-70-8RD2	红色	24 V / 2.6 W	630 nm		—	FCB-W <sup>※3</sup> 2分支线缆	PD3    CC-ST-1024 PSB    POD <sup>※1</sup>	140 g		
LKR-70-8SW2	白色		5,500 K							
LKR-70-8BL2	蓝色		470 nm							
LKR-70-8GR2	绿色		525 nm							
LKR-125RD2	红色	24 V / 4.6 W	630 nm			—	FCB-F 4分支线缆		295 g	
LKR-125SW2	白色		5,500 K							300 g
LKR-125BL2	蓝色		470 nm							
LKR-125GR2	绿色		525 nm							490 g

※2. 型号末尾  
-ME7/-EL2/  
-PF/-PF-EL9  
除外。  
※3. 型号末尾-EL2  
除外。

延长线缆 ▶ P.296

选定电源指南 ▶ P.239

电源规格一览 ▶ P.241

※1. 如需了解您使用的光源是否适用于POD, 请参照本公司网站。 <http://www.ccs-grp.com/lkr/qr/pod>

▶ LED 特性

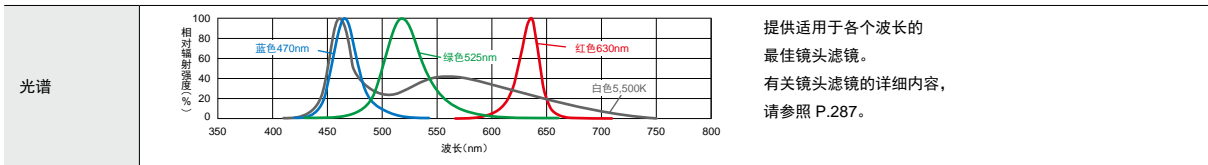

使用时, 请务必阅读产品附带的《Instruction Guide》并遵守使用注意事项。登载的数据仅供参考。实际数值可能会有出入。

▶ 外形尺寸图 (mm)

LKR-70RD2/SW2/BL2/GR2

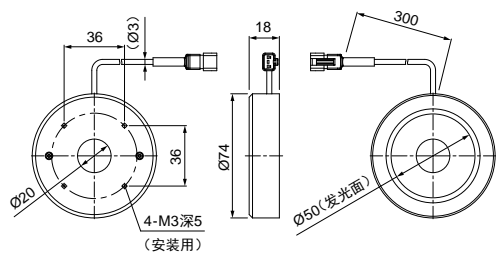

LKR-70-8RD2/SW2/BL2/GR2

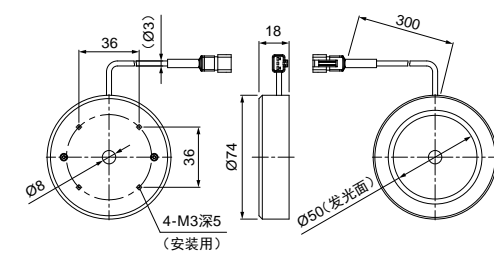

LKR-70-8SW2/BL2/GR2的发光面为Ø49.2

LKR-125RD2/SW2/BL2/GR2

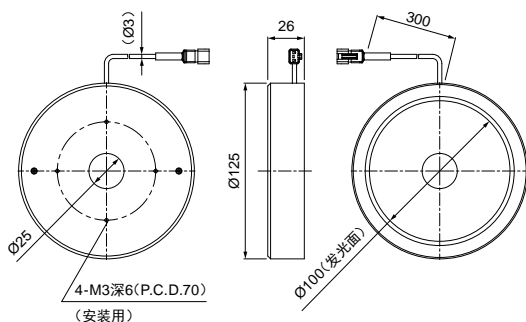

- 直射光
  - LDR2
  - LDR2-LA
  - LDR-LA1
  - SQR
  - SQR-TP
- 集光
  - HLDR-1P
- 扩散光
  - HPR2
  - LFR
  - LKR
  - FPR
  - FPQ2
- 直射光
  - LDL2
  - LDLB
  - HLDL2
- 扩散光
  - TH2 (高亮度型)
  - TH2-PM (高指向性型)
  - TH2 (大型)
  - TH2 (宽型)
  - TH2-CR (开孔型)
  - TH
  - LFL
  - HPD2
  - LDM2
  - LAV
  - PDM
  - LFX3
  - LFX3-PT
  - LFV3
- 平行光
  - MSU
  - MFU
- 频闪光
  - PF
- 紫外
  - UV2
  - UV
  - LNSP-UV-FN
- 红外
  - IR2
- 点光与其他
  - HLV3
  - HLV2
  - HFS/HFR
  - HLV3-NR
  - HLV3-3M-RGB-4
  - HLV2-NR
  - HLV2-3M-RGB-3W
  - PFBR
  - PFB3
  - PFB2
  - LV
- 集光
  - LNLP
  - LNSP2
  - LNSP
  - 同轴单元
  - LNSP-FN
  - LN/LN-HK
- 扩散光
  - LNLD
  - LND2
  - HLND
  - LT
  - LVN
- 斜光
  - LNDG
  - LNIS2
  - LNIS
  - LNIS-FN
- 镜头
  - 远心镜头
  - 微距镜头

可通过网站  
进行咨询。

- 实验需求
- 选定光源需求
- 出借光源需求
- 特殊品需求
- 产品相关咨询
- 报价需求
- 停产产品

本公司咨询网站:  
英语) <http://www.ccs-grp.com/contact/>  
日语) <http://www.ccs-inc.co.jp/contact/>